

UC LOGIC

ARTISUL
ARTISUL PENCIL



User Manual for Mac

MAC OSX 10.8/10.9/10.10/10.11

Driver Version 1.X

Version : Ver. 1.0

Release Date : 2016/08

Apple 及び Mac OS ロゴ及び名称は、**Apple Corporation** 企業グループの商標です。
本書に記載の商品の名称やロゴは、それぞれ各社が商標および登録商標として使用している場合があります。

ARTISUL と UC-Logic は UC-Logic Technology Corp. の登録商標です。
UC-Logic は、この出版物を改訂する権利を有します。
株式会社アシター商事は翻訳を行ない、この翻訳出版物の権利を有します。
本書は株式会社アシター商事以外の流用、配布、インターネット上の掲載などを禁じます。
Copyright © 2016 UC-Logic Technology Corp. All rights reserved.
Copyright © 2016 Ashiter Shouji Co.,Ltd All rights reserved.

Contents

I. 一般情報.....	4
概要.....	4
ARTISUL 機能.....	4
システム要件.....	4
製品内容の確認.....	5
Artisul Pencil について.....	6
接続方法とインストール.....	7
MAC ヘドドライバソフトウェアをインストールする.....	8
II. ARTISUL コンフィギュレーション.....	11
ARTISUL の設定.....	11
Dashboard (ダッシュボード).....	12
Hot Keys (ホットキー).....	14
Pen Setting (ペンセッティング).....	15
Working Area (作業領域).....	17
Support (サポート).....	18
Save & Backup (セーブ&バックアップ).....	19
III. ペンチップの交換方法.....	20
IV. Question & Answer.....	21
V. ARTISUL のお手入れ方法.....	22
付録 1: トラブルと解決方法.....	23
付録 2: ARTISUL Driver のアンインストール方法.....	24
付録 3: Hot Key 照合表.....	25

I. 一般情報

概要

ARTISUL の世界へようこそ！

ARTISUL はパソコンのコントロールをマウスの代わりにデジタルペンを使って制御することができます。

ペイントソフト Adobe®Photoshop™の、Corel® Painter™、Clip Studio Paint™のようなグラフィックソフトウェアを使用することにより、鉛筆、マークペン、ブラシ、または水彩ペンのような機能をシミュレートすることができます。

ARTISUL 機能

デバイスドライバをインストールした後、ARTISUL は次の機能を提供します。

- **ダイレクトポインティング**– ARTISUL 画面上でデジタルペン先をホバリングすることにより、任意の場所にカーソルを移動することができます。
- **3 ボタンマウスコマンド**– ARTISUL は、そのペン先と 2 つのボタンを使って、3 ボタンマウスのすべての機能を提供します。
- **感圧性**– 異なる圧力でペンを圧迫するとき、厚みのある線や非常に薄い線を作製します。いろいろなブラシや鉛筆をシミュレートすることができます。

→ご注意：

デジタルペンは内部に敏感な電子部品を搭載しています。使用しないときは、ペンケースやペンスタンドに保管することを忘れないでください。破損時は廃棄することができます。

システム要件

- Mac OSX 10.8 / 10.9 / 10.10/10.11
- USB2.0 ポート
- インターネット接続

製品内容の確認

ARTISUL Pencil のパッケージ内容は以下の通りです。
欠品している場合は、販売店にご連絡ください。

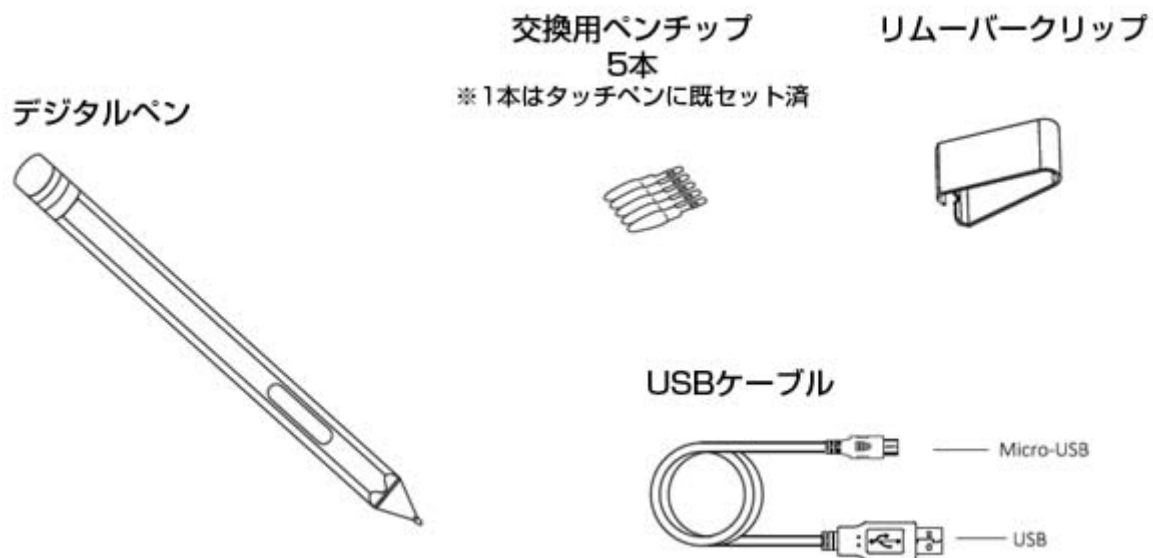

ご購入のArtisul Pencil 製品のどちらか本体 x 1

MEDIUM

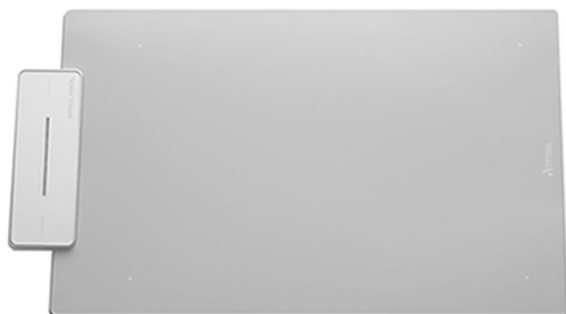

SMALL



Artisul Pencil について

Artisul Pencil Small (スモール)

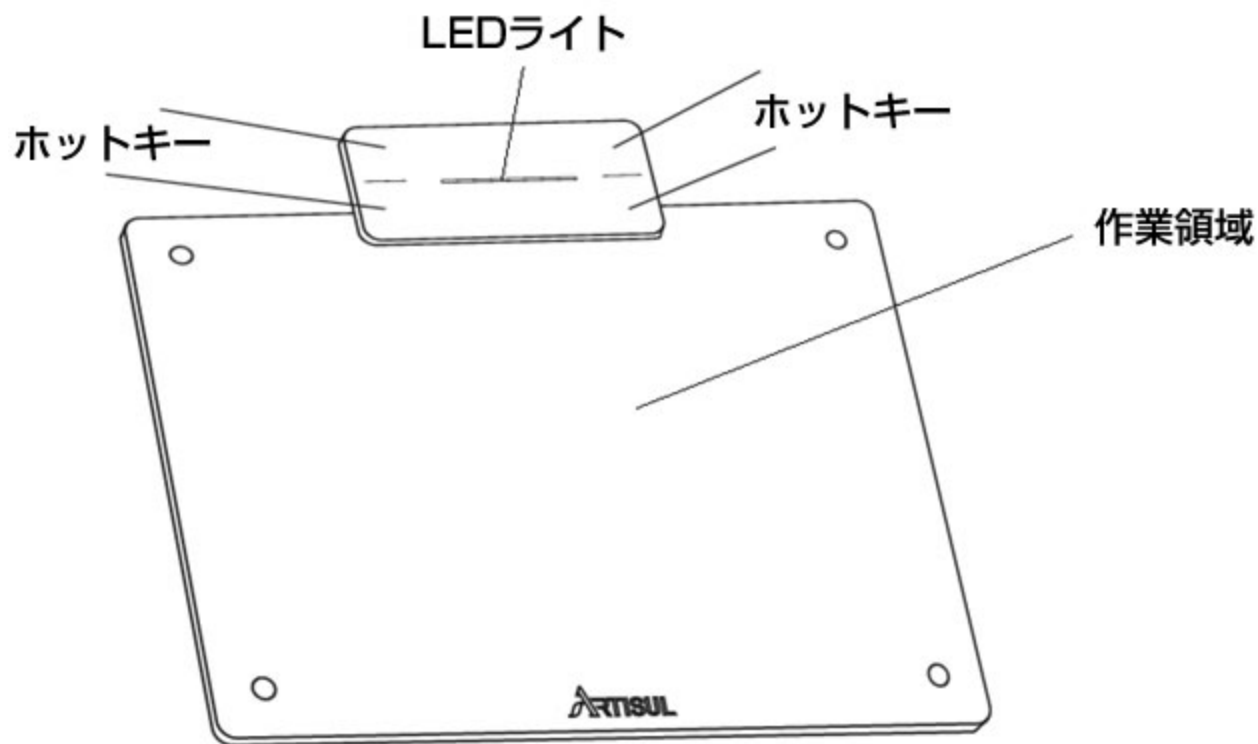

Artisul Pencil Medium (ミディアム)

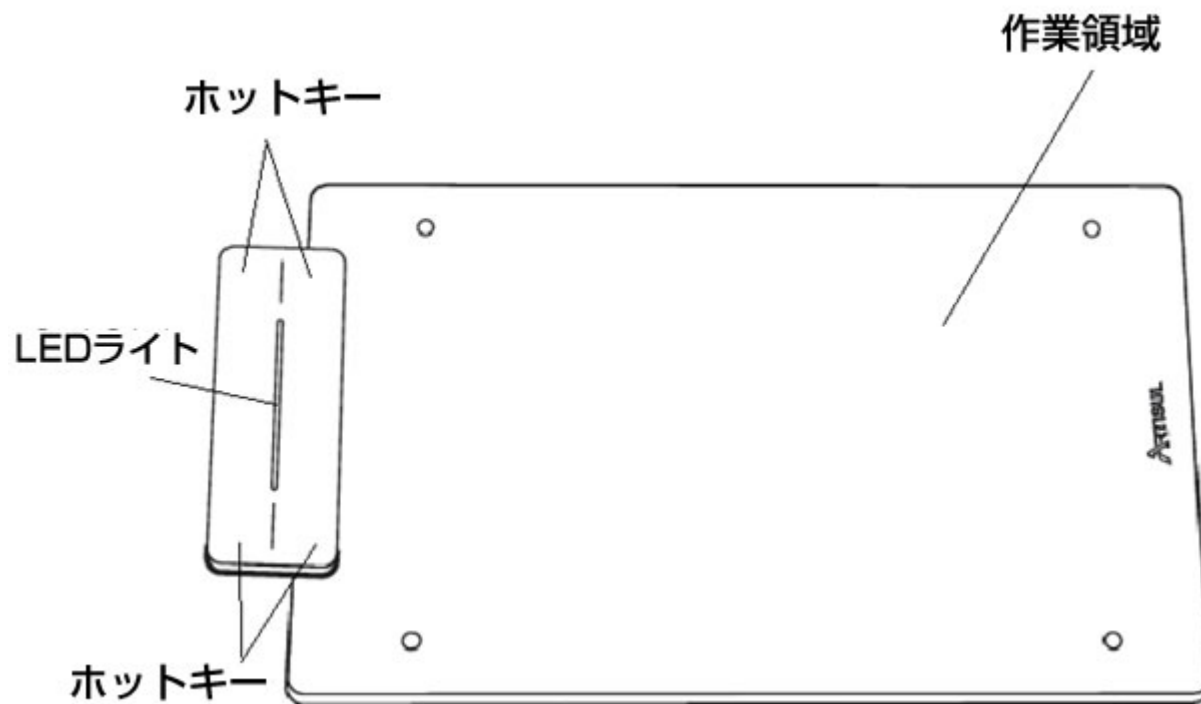

※電源ボタンはありません。PC と接続することで電源が自動でオンになります。

接続方法とインストール

✓ ハードウェアの接続方法

下記のように、付属の USB ケーブルを使って、ARTISUL Pencil と接続してください。

ARTISUL PENCIL MEDIUM

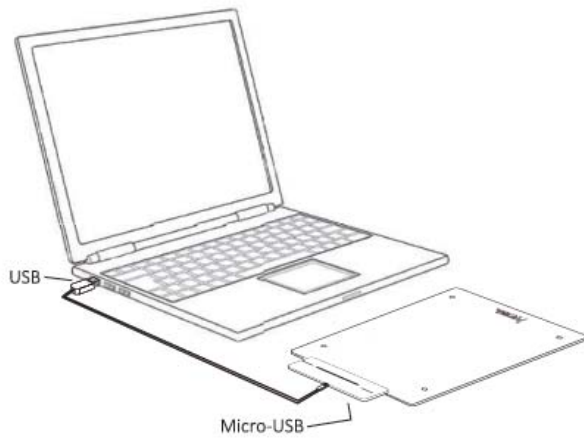

ARTISUL PENCIL SMALL

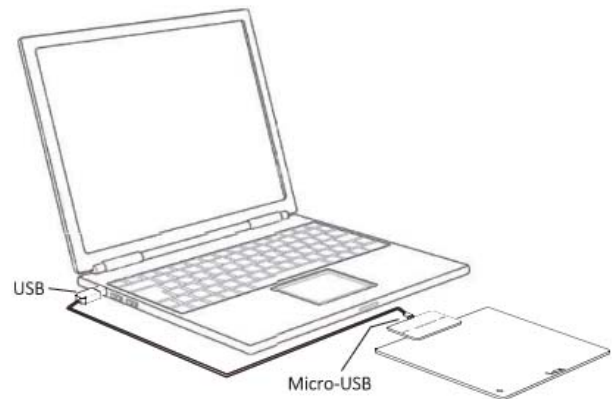

→ 注意 1 : 折り曲げたりしないでください。

→ 注意 2 : カーソル精度への干渉を防ぐため、ARTISUL Pencil の金属面上や周辺に磁石や磁力を発生する機器を置かないでください。

MAC へドライバソフトウェアをインストールする

次の手順にしたがって、ドライバソフトウェアをインストールしてください。

1. " WWW.ARTISUL.COM" のウェブサイトアクセスし、右斜め上にある「サポート」にマウスオンし、「Download for Graphic tablet」を選択して、クリックしてください。
2. 「Mac Driver」タブを選択し、「Artisul Pencil - Mac Driver」の下に表示されているドライバソフトをダウンロードしてください。
※本マニュアルは 1.0 以降のドライバソフト対応版になります。
3. ARTISUL Pencil を付属の USB ケーブルを使用して MAC と接続してください。
4. ドライバファイルを解凍してください。
5. 選択【Mac OS X】 ▶ 【Artisul Pencil DriverXXX-XXXXXX-XXX.pkg】 をインストール。



6. ドライバをインストールする際は、画面のインストール指示に従い、「OK」キーを押してください。
7. 7.1 クリック【Continue】

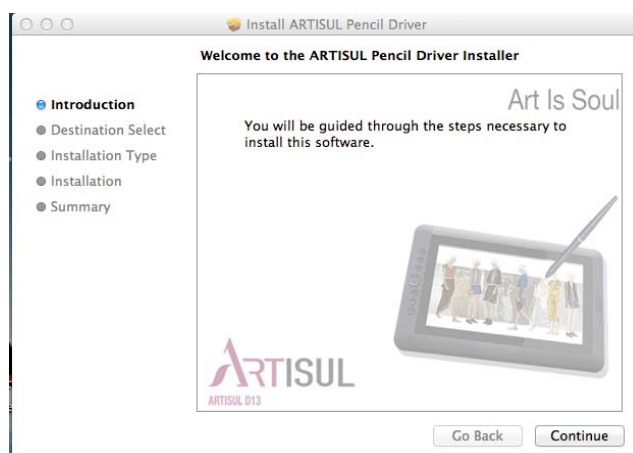

7.2 クリック【Install】

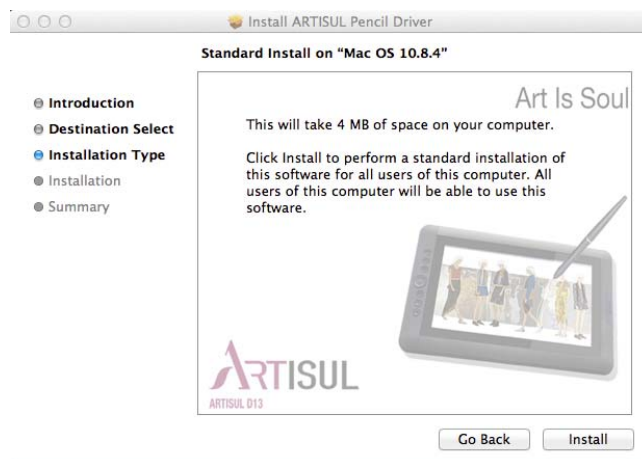

- 7.3 コンピュータの管理者権限のユーザー名とパスワードを入力してください。
入力後、【Install Software】をクリックしてください。



- 7.4 【Close】をクリックすることで、インストールは完了です。

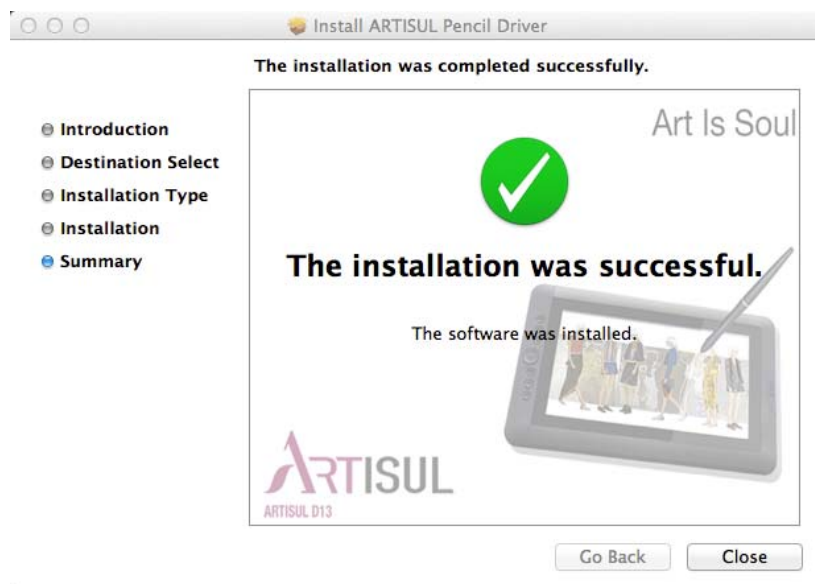

→ご注意:

クリエイティブソフトウェアを開ける前に、必ずコンピュータにあなたの ARTISUL を接続してください。

使い方のヒント

- 1. ダブルタッピング**
デジタルペンでのダブルタッピング（マウスでダブルクリックに相当）時は、2度目のタップ後、すぐに ARTISUL 画面からペン先を高く持ち上げてください。
- 2. デジタルペンのスクロール機能**
デジタルペンは、ページをスクロールするための通常のマウスと同様の機能を有しています。ARTISUL 画面上でデジタルペンの最初のボタン（マウスの中ボタンと同じ機能）を押します。
- 3. デジタルペンのみを使用し、通常のマウスは使わない。**
1つのコンピュータで ARTISUL ドライバとマウスドライバをインストールすることができます。しかし、1つのデバイスのみを認識し動作させる為、マウスとデジタルペンを同時に使用することはできません。

II. ARTISUL コンフィギュレーション

ARTISUL の設定

- 1.1 【GO】をクリック▶【アプリケーション】を開いてください。
- 1.2 【ArtisulTablet】フォルダを開き▶【ArtisulSetting】をクリックください。

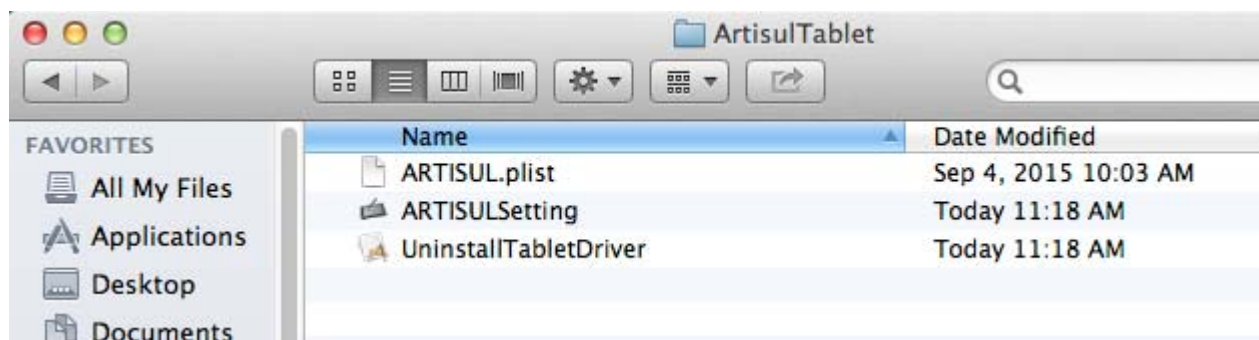

Dashboard (ダッシュボード)

Dashboard タブは、ARTISUL のコミュニティウェブサイトへ接続し、あなたをサポートします。

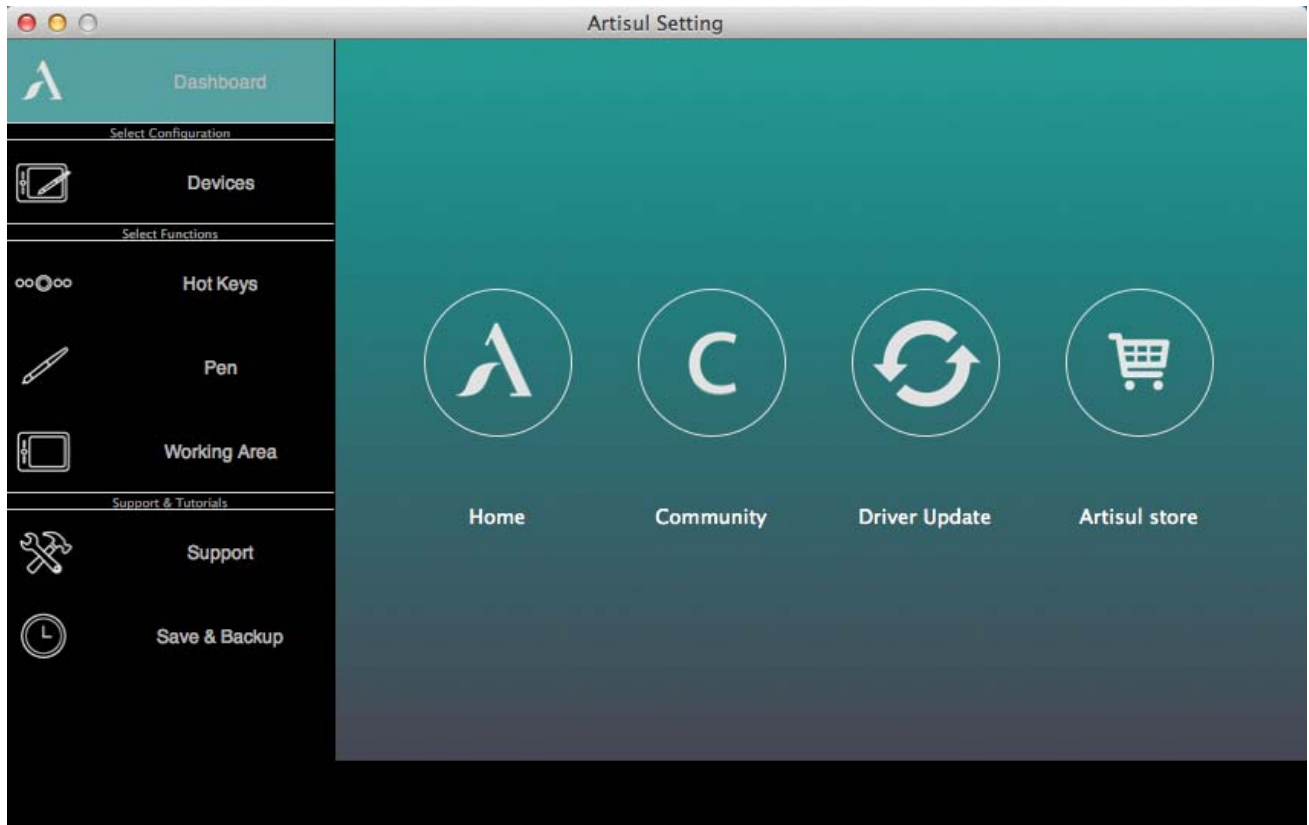

Devices (デバイス)

Devices (デバイス) タブには、デバイスの情報が表示されます。

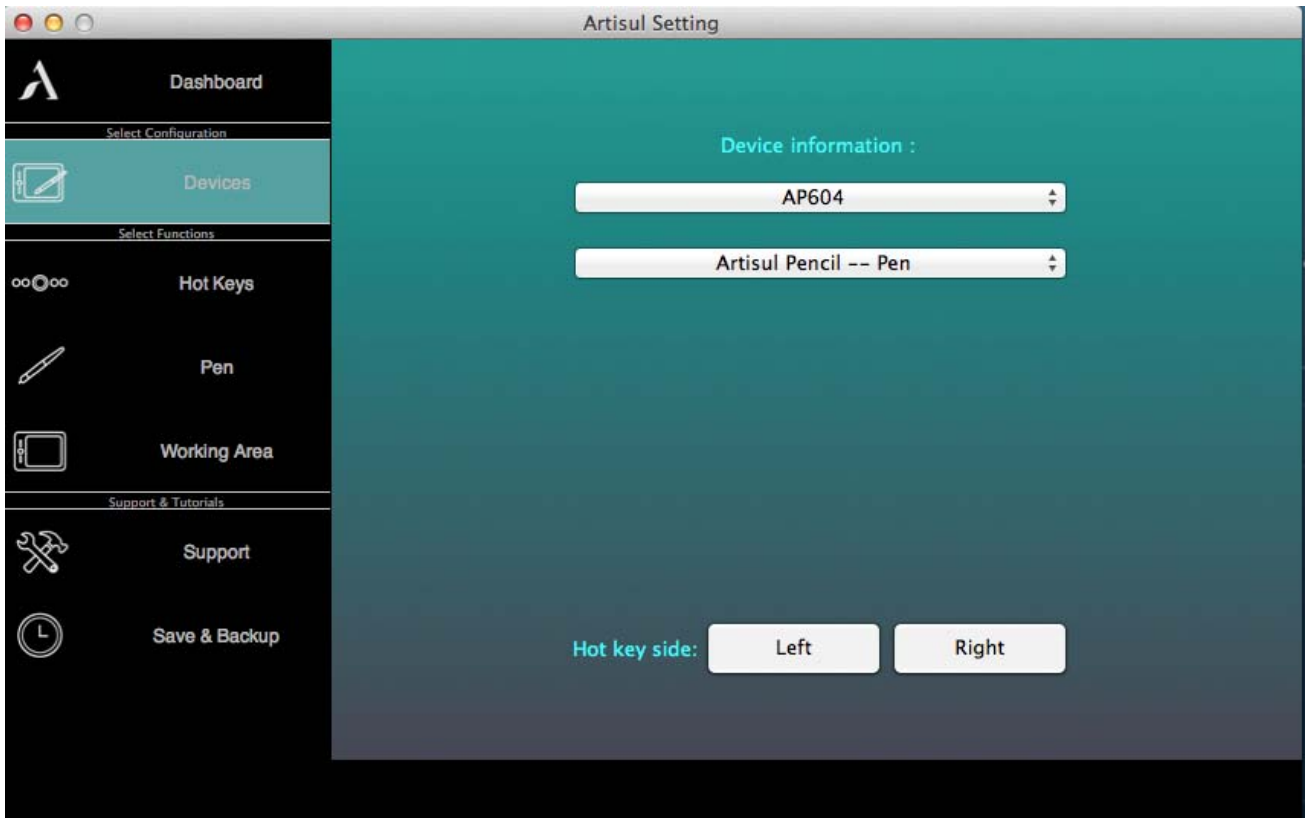

✓ Device Information (デバイス情報)

Device Information に何も表示されない場合、Artisul がコンピュータに接続されているか確認してください。接続されていると画面のような表示がされます。

【Device not Found】と表示される場合、接続をご確認ください。

✓ Hot key Side (ホットキーの方向)

置き方によって変わるホットキーボタンの方向を設定します。

右側配置か左側配置かを設定できます。

※この機能は Pencil Medium のみに有効です。

Hot Keys (ホットキー)

ホットキー設定画面を使用して、キーの設定を変更することができます。ホットキーは、頻繁に使われる機能やキーストロークを実行するために使用することができます。ホットキーは4つまで登録することができます。

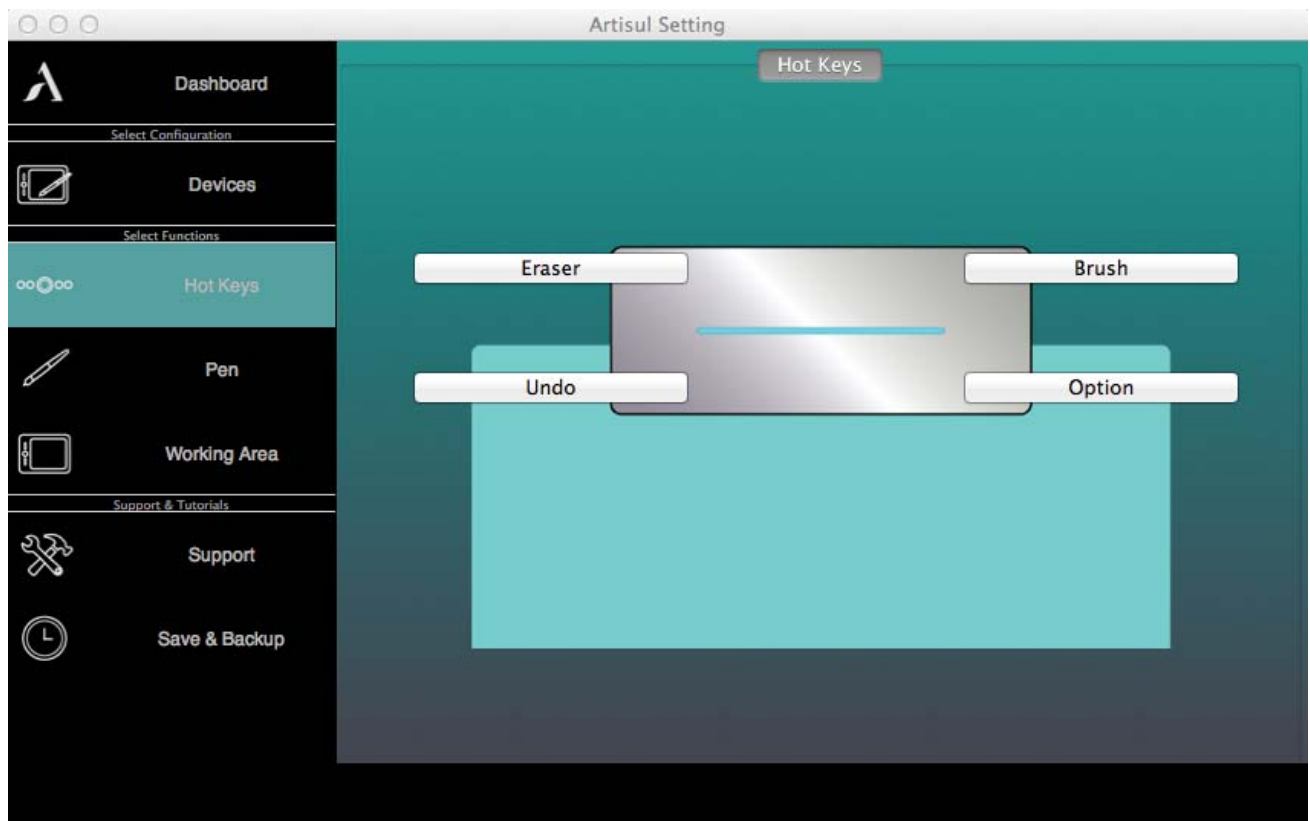

✓ ホットキーの再定義

ボタンをクリックして、利用可能な機能のいずれかから選択し定義します。

→ご注意： ソフトウェアキーストロークは、英語入力方法に基づいています。

ARTISULのホットキーを使用する際は、入力方法が英語に設定されていることを確認してください。

→ご注意： デジタルペンを使用中の際、または、デジタルペンについての情報がまだカーソル範囲の中にある際、ほとんどのクリエイティブソフトウェアはキーストローク入力を受けつけません。

無効なキーストローク・アクションを避けるために、ホットキーを登録する際はペンをタブレットから少なくとも1.5cm程度、離してください。

Pen Setting (ペンセッティング)

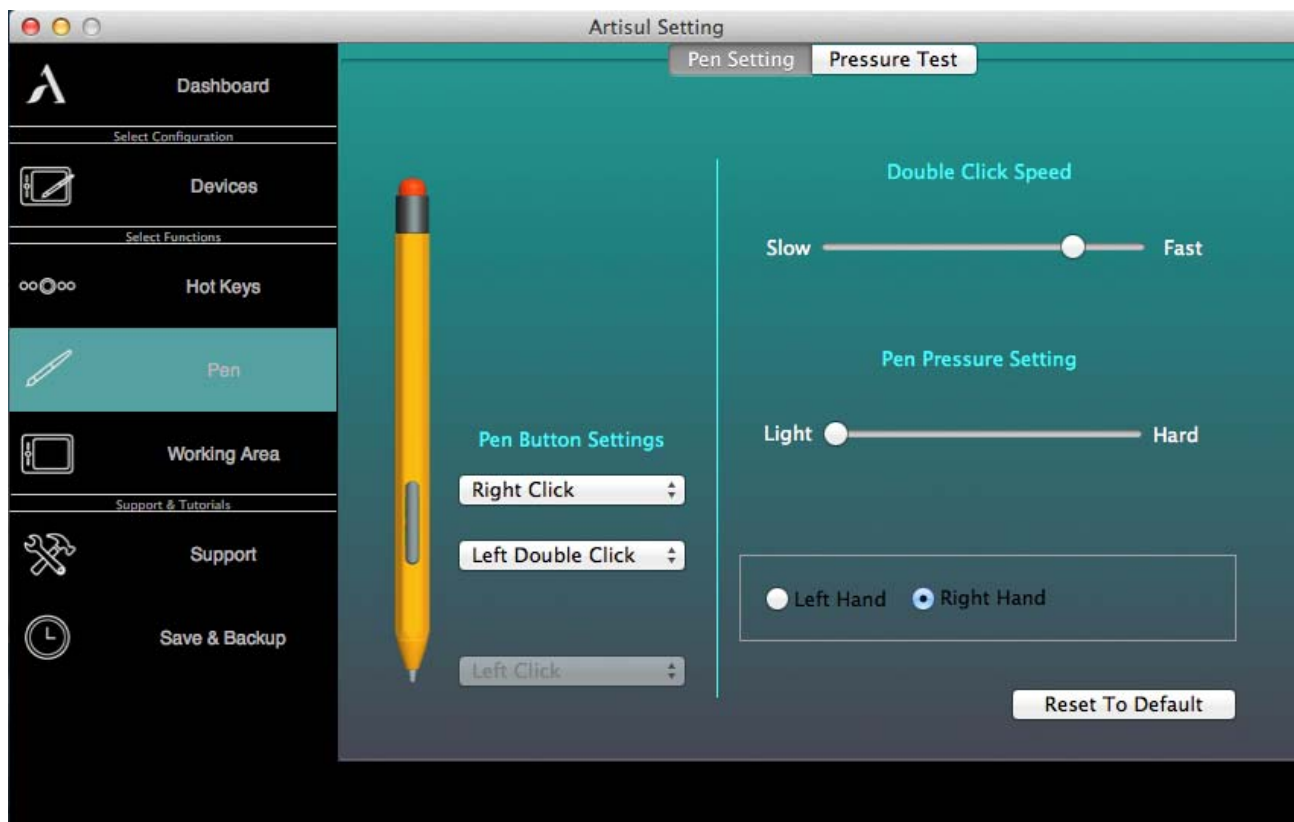

- ✓ **Pen Button Setting (ペنبタン設定) :**
デジタルペンには2つボタンがあります。頻繁に使用する機能や、マウスボタンを実行するために、ペنبタンの設定が可能です。
- ✓ **Double Click Speed (ダブルクリックスピード設定)**
スピードスライダーを“Slow(遅い)”または“Fast(速い)”に移動させることによって、デジタルペンのダブルクリックを好みのタイミングに設定します。
- ✓ **Pressure Setting(筆圧設定)**
デフォルト設定では、ペン先でタップする＝マウスの左クリックに相当します。ペン先の圧力応答を調整するためには、Pressure Setting(筆圧設定)のスライダーを動かしてください。“Light”は、デジタルインクやペンのクリックが認識される前に、ARTISULタブレットにより多くの圧力がかかり、圧力のわずかなニュアンスを認識することを意味します。“Light”と“Hard”の筆圧設定との違いをテストするための圧力テストも可能です。ご自身の好みのペン・セッティングへの設定をお勧めします。

✓ Pen Pressure (ペン筆圧設定)

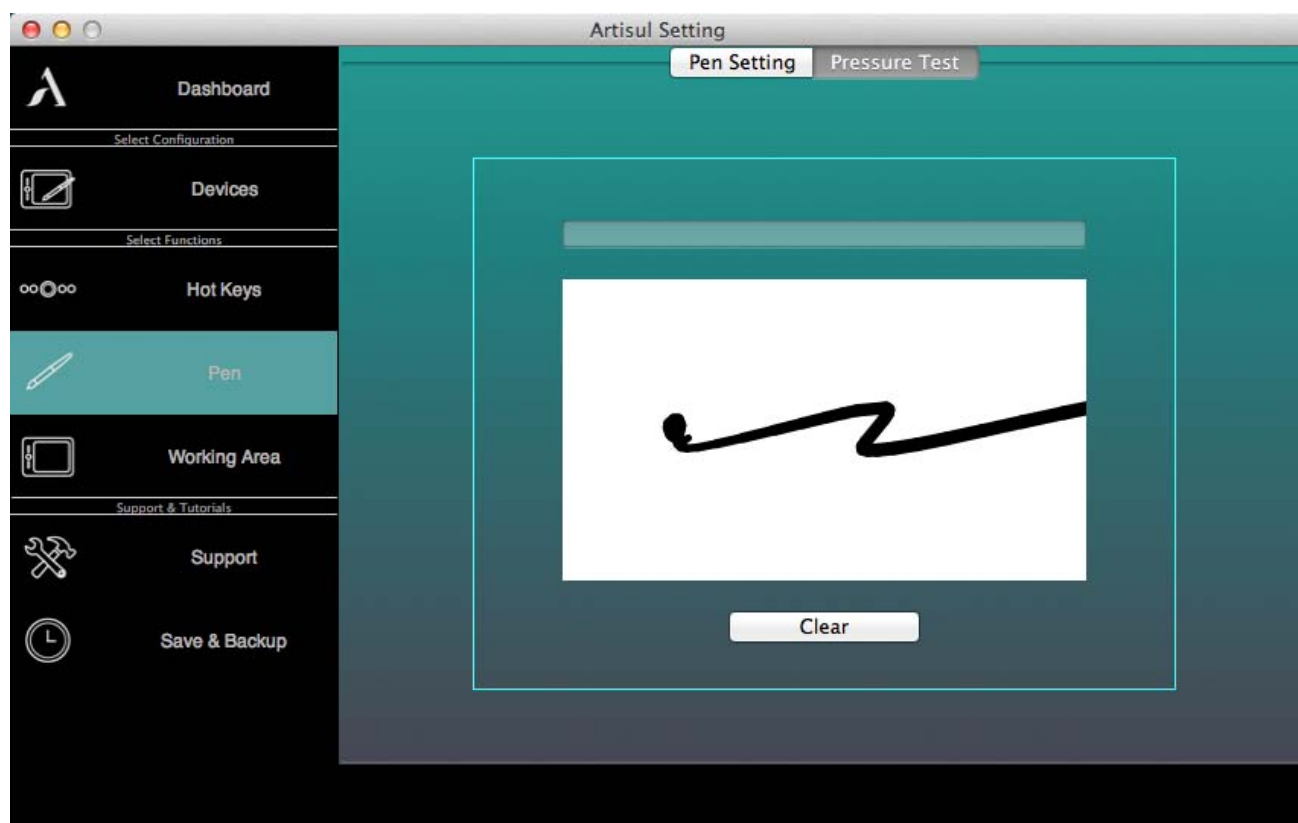

✓ Pressure Test (筆圧テスト)

白枠のテストエリア地点のArtisul Pencilにペン先を下に押すことによって、線の太さを確認できます。圧力レベルの数値は「クリア」ボタンの上のフィールドに表示されます。

✓ Clear

筆圧テストエリア内のスペースを戻すには“Clear” ボタンをタップします。

Working Area (作業領域)

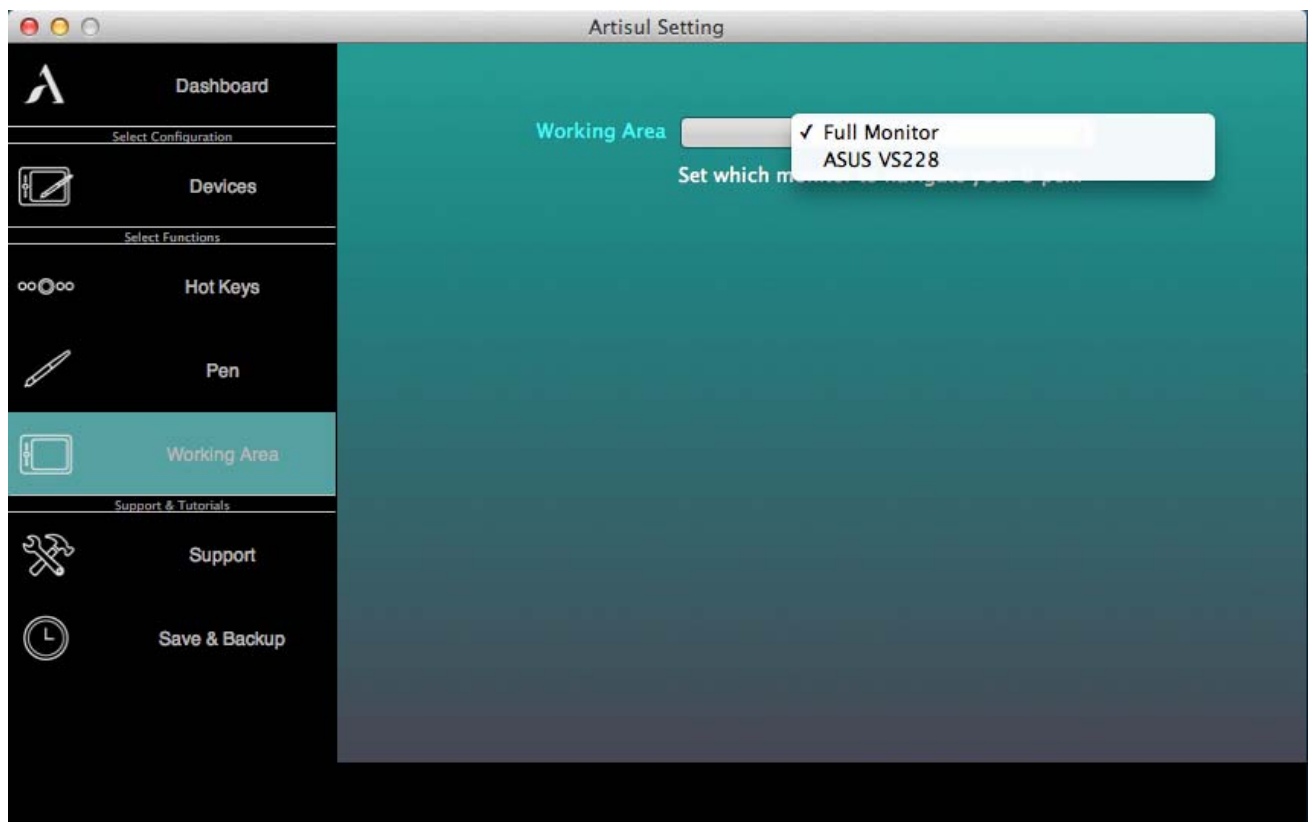

✓ Monitor (モニター)

「マルチディスプレイ」をご使用の場合、「Extend these displays (ディスプレイの拡張)」モードを選択した場合、

ARTISUL Pencilを使用するディスプレイ画面に選択するために、「Working Area(作業エリア)」項目の「Monitor(モニター)」項目より、任意のモニターを選択してください。(コンピュータと接続されているモニターが表示されます)

Support (サポート)

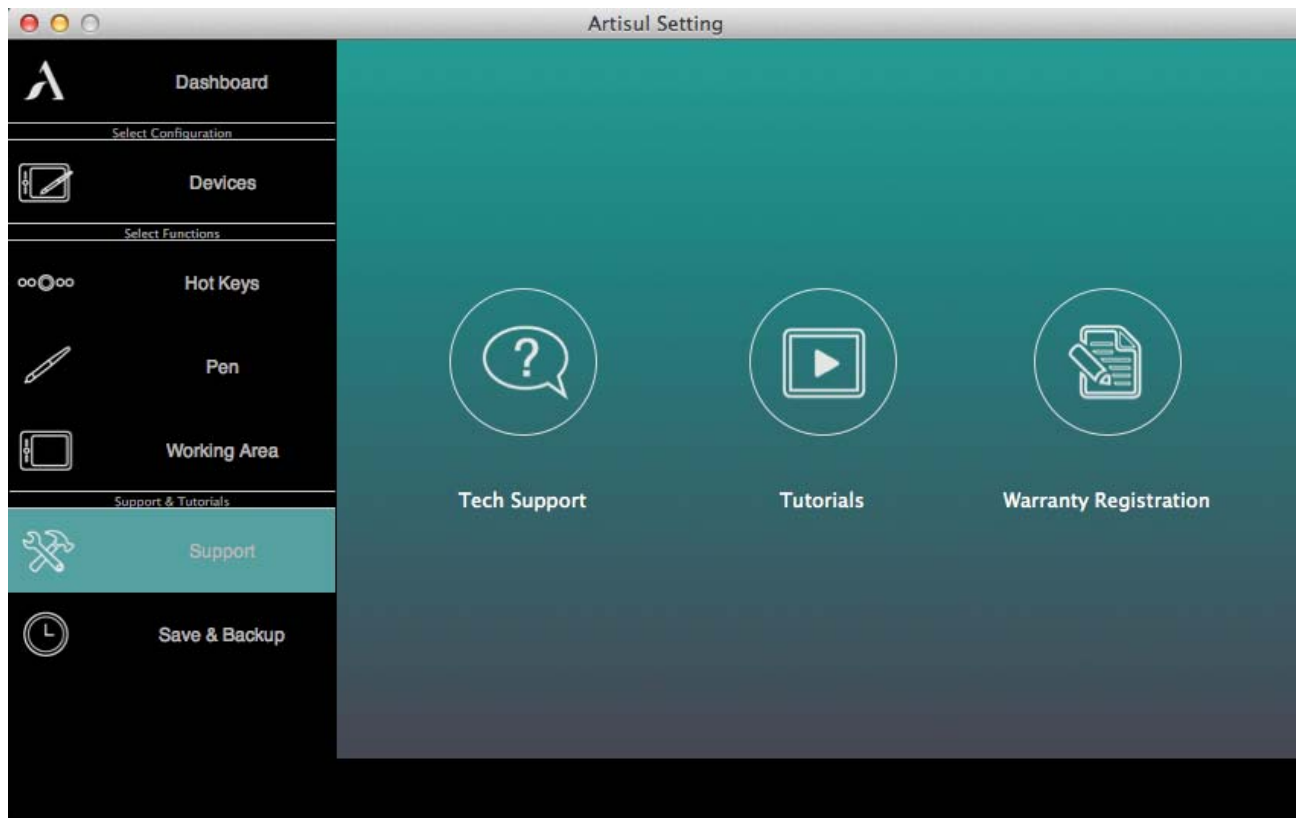

- **Support Forum (サポートフォーラム)**
ARTISUL フォーラムサイトに接続します。(英語サイト)
- **User Manuals setup Tutorial (ユーザーマニュアル セットアップ チュートリアル)**
ビデオチュートリアルページに接続します。(英語サイト)
- **Warranty Registration (ユーザー保証登録)**
保証登録ボタンをクリックすると、製品登録 Web サイトに接続します。(英語サイト)
- **Languages (言語)**
ARTISUL Pencil ドライバの言語を変更することができます。

Save & Backup (セーブ&バックアップ)

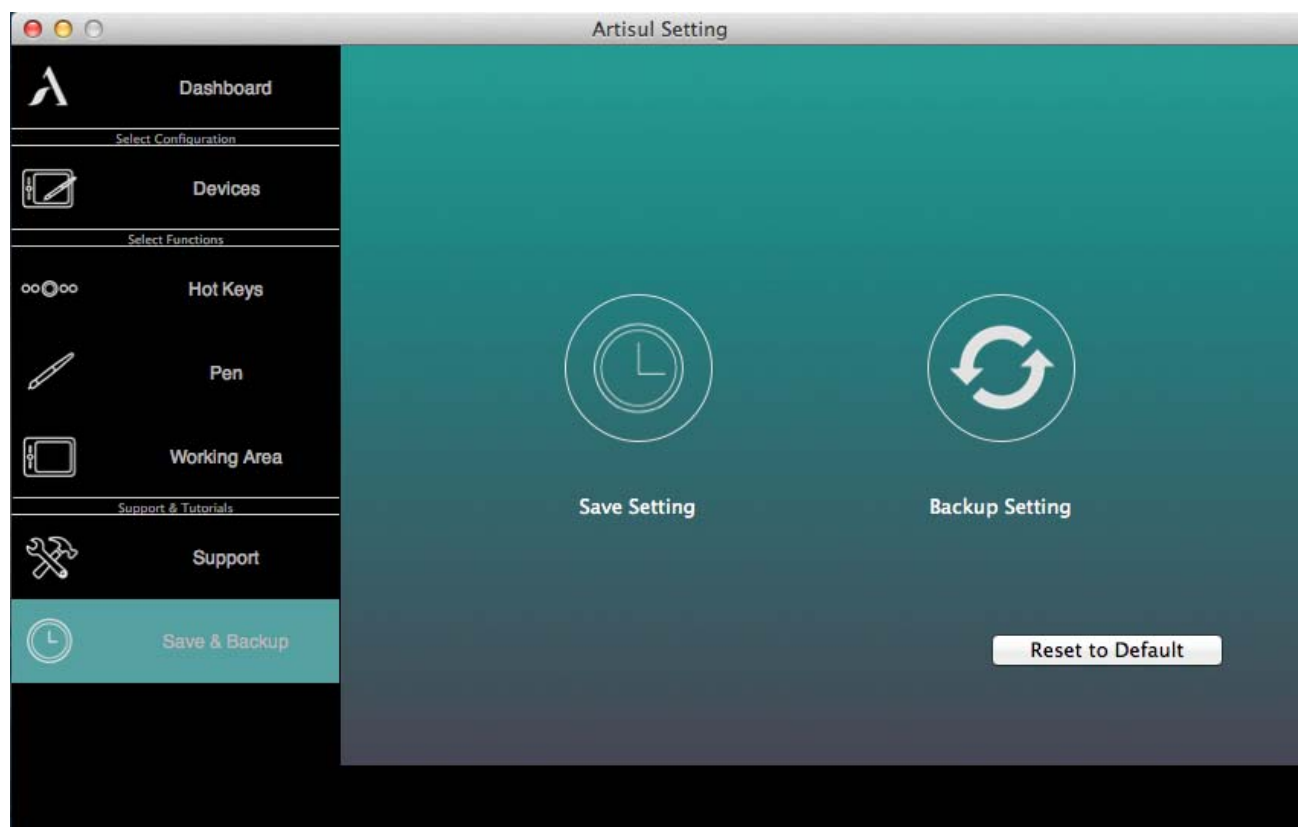

- ✓ **Save Setting (ホットキー設定の保存)**
ホットキーの設定を保存します。
- ✓ **Backup Setting (ホットキー設定の復元)**
保存したホットキーの設定を復元します。
- ✓ **Reset to Default (デフォルト設定に戻す)**
設定を工場出荷状態に戻します。

III. ペンチップの交換方法

付属のペンリムーバーを使ってデジタルペンからペン先を引き出します。
細く小さいので、注意して取り外してください。



デジタルペンに新しいペン先を挿しこんでください。



IV. Question & Answer

Q: 最新のドライバソフトウェアはどこで手に入れることができますか?

A: ウェブサイトから新しいドライバをダウンロードすることができます。

<https://artisul.com/downloads/>

- A. 古いドライバをアンインストールしてください。「MAC システム上のドライバをアンインストール」を参照してください。
- B. 当社の公式ウェブサイトからドライバの最新バージョンをダウンロードし、ハードディスクに保存してください。

Q: ARTISUL Pencil が動作しません。対処方法はありますか?

A: 次の手順に従ってください。

- A. コンピュータから ARTISUL Pencil と接続している USB プラグを取り外します。
- B. Mac の異なる USB ポートに接続を換えてテストしてください。
- C. Mac と ARTISUL の USB を一度外し、接続しなおしてください。
- D. 接続を確認しても動作しない場合は、システムから ARTISUL Driver を削除し、再インストールをお試しください。

**ペンが筆圧を持っていない場合、それはペンに障害がある可能性を意味します。
ご購入の店舗または、下記 Artisul サイトまで、御連絡ください。**

サポートフォーラムをチェックいただくか、テクニカルサポートチケットを提出してください。

<https://artisul.com/support-forum/>

<https://artisul.com/submit-support-ticket/>

※サポートチケットを提出する為には、ユーザー登録とログインが必要です。
新しいトピックを作成する際もログインする必要があります。

V. ARTISUL のお手入れ方法

1. デジタルペンと ARTISUL Pencil 画面の表面を清潔に保ちます。埃や汚れの粒子は、ペンに不着し、スクリーン面への過剰な摩耗を引き起こす可能性があります。
2. 柔らかい布で軽く液晶画面を拭いてください

→ご注意:

1. ARTISUL の掃除を始める前に、ARTISUL からケーブルを必ず抜いてください。
2. ARTISUL に決して、水や中性洗剤を直接スプレーしないでください。ARTISUL に損傷を与えます。
3. 洗浄用シンナーやアルコールなどの強い溶剤は決して使用しないでください。
4. 付属の ARTISUL ケーブルを強く曲げないでください。ケーブルの損傷を引き起こす可能性があります。
5. 絶対に、ARTISUL のタブレットパッドを折り曲げたりしないでください。壊れる可能性があります。
6. タブレットパッドやデジタルタッチペンの周辺に、磁力を発生する機器をおかないでください。(スピーカーや、磁力を発生する機器や磁石)

付録 1: トラブルと解決方法

デジタルペンが動作しない。

- USB ケーブルが ARTISUL とコンピュータの間に接続されていることを確認してください。
- お使いのコンピュータ内に他の液晶タブレットドライバが残っている場合、すべてをアンインストールし、コンピュータを再起動してください。再起動後、Artisul Driver を再インストールしてください。
- 製品に付属しているデジタルペンを使用していることを確認してください。付属のデジタルペンは ARTISUL Pencil で使用するために指定されています。他のペンは正常に機能しない場合があります。
- それでも動作しない場合、ARTISUL Driver が壊れている可能性があります。ARTISUL Driver のアンインストールを行ない、もう一度 Driver をインストールしてください

ペンの筆圧機能が動作しない。

- ご使用のアプリケーションが筆圧をサポートしているか確認してください。
- ご使用のアプリケーションの筆圧設定がオンになっているか確認してください。
- ARTISUL ドライバのアンインストールを行ない、もう一度ドライバをインストールしてください。
- 一部のアプリケーションでは、筆圧を調整する必要があります。ご使用のアプリケーション設定を調整してください。
- コンピュータの再起動をお試しください。

カーソルがアプリケーション内で相殺されます。

- アプリケーションをアップデートしてください。
- 一部のアプリケーションでは、設定を変更する必要があります。ご使用のアプリケーション設定を調整してください。

付録 2: ARTISUL Driver のアンインストール方法

- A. 【GO】をクリック▶【アプリケーション】を選択

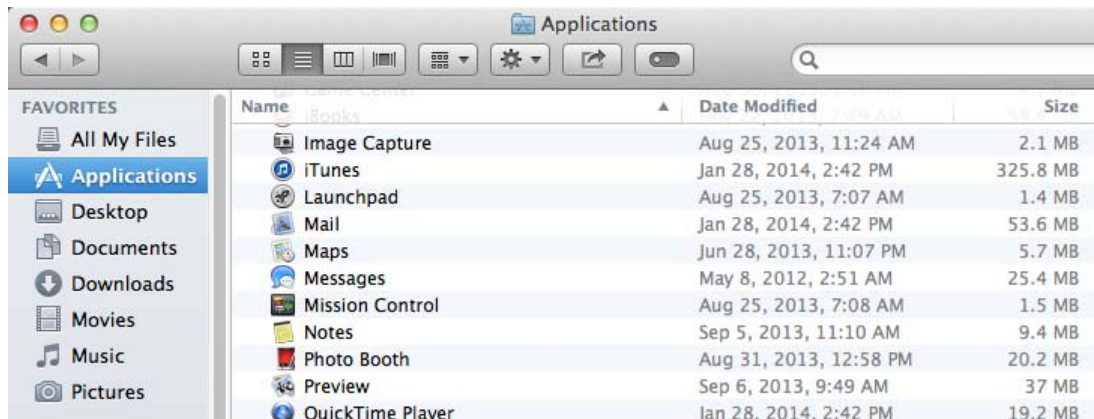

- B. 【ArtisulTablet】をクリック▶【Uninstall Tablet Driver】を選択

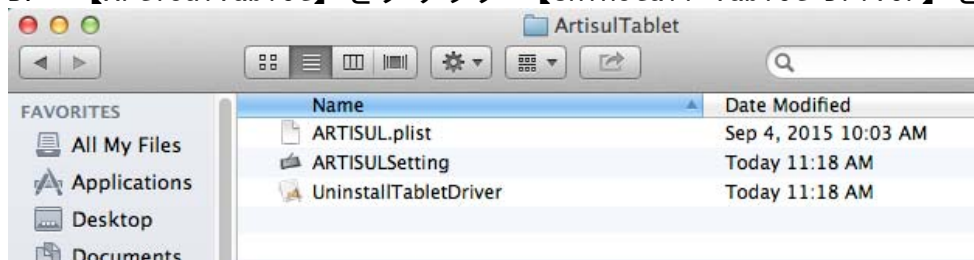

- C. 【UninstallTabletDriver】をクリック

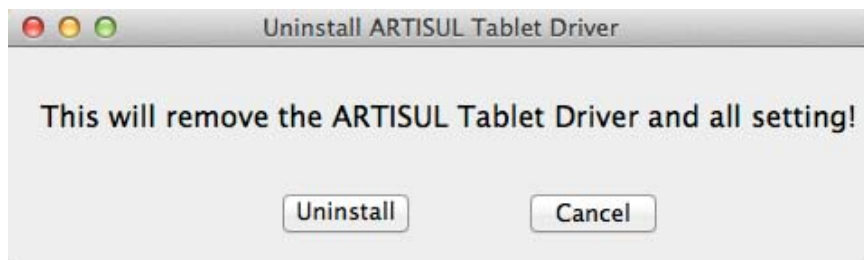

- D. ユーザー名とパスワードを入力し、アンインストールを完了するために、【OK】をクリックします。



付録 3: Hot Key 照合表

Hot key	Keyboard Shortcuts
Copy / コピー	Cmd + C
Cut / カット	Cmd + X
Paste / ペースト	Cmd + V
Undo / 一つ前に戻る	Cmd + Z
Switch between open apps / アプリを変更	Cmd + Tab
Save / 保存	Cmd + S
Zoom In / ズームイン	Cmd + +
Zoom Out / ズームアウト	Cmd + -
Page Up / ページアップ	Fn + ↑
Page Down / ページダウン	Fn - ↓

UC-Logic Technology Corp. 日本国内代理店：株式会社アシター商事
お問い合わせ先：www.ashiter.com

本書は株式会社アシター商事以外の流用、配布、インターネット上の掲載などを禁じます。